



Torangeln

S. 112



Torrollen

S. 116



Führungsrollen

S. 119



Bodenanschlag

S. 121

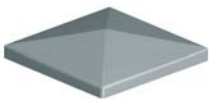

Pfostendeckel

S. 122



Schiebetor-Zubehör

S. 123



Schlösser + Drückergarnituren

S. 125



Tor- und Türgriffe

S. 130













Werkzeug – Montagematerial

S. 138





Sonstiges (Torriegel, Torendpuffer, Drehtürschließer) S. 143

Torangeln

		Artikelnummer	Preis in € *
	roh	Torangel "100" ø5,8mm, Länge 60mm (100.60)	102419 1,25
		ø8,8mm, Länge 100mm (100.100)	102420 1,75
		ø9,8mm, Länge 120mm (100.120)	102421 2,20
		ø10,8mm, Länge 140mm (100.140)	102422 2,90
	roh	Torangel "240" ø14mm, Länge 60mm (240.60)	102423 2,50
		ø17mm, Länge 100mm (240.100)	102424 3,60
		ø17mm, Länge 120mm (240.120)	102425 4,30
		ø20mm, Länge 140mm (240.140)	102426 5,75
	roh	Torscharnier 120.90 2-teilig, mit Messingbuchse ø28,5mm, Höhe 95mm, Bolzen ø 20mm	100123 11,20
	roh	Torscharnier 130.180 3-teilig, mit 2 Messingbuchsen ø28,5mm, Höhe 190mm, Bolzen ø 20mm	100124 19,50
	roh	Torscharnier 140.180 4-teilig, mit 3 Messingbuchsen ø28,5mm, Höhe 190mm, Bolzen ø 20mm	100125 24,70
	roh	Torscharnier 258.22 2-teilig, mit Messingbuchse ø22mm, Höhe 152mm, mit Höhenein- stellbarem Dorn	100126 18,25
	VZ	Torangel (2Wege) einstellbar, M12 verzinkt, Anschweissplatten roh	100146 9,50
	VZ	Torangel (2Wege) einstellbar, M18 verzinkt, Anschweissplatten roh	100061 23,90
	VZ	Torangel (2Wege) einstellbar, M22 verzinkt, Anschweissplatten roh	100062 27,90
	VZ	Torangel (2Wege) einstellbar, M27 verzinkt, Anschweissplatten roh	100063 45,50
	VZ	Torangel einstellbar, M18 verzinkt, Anschraubplatte 90x90x4mm, Torbügel roh	100056 19,90

* Alle Preise verstehen sich zuzüglich Fracht, Verpackung und Mehrwertsteuer in jeweils gültiger Höhe.
Es gelten ausschließlich unsere umseitig abgedruckten Allgemeinen Verkaufs- & Lieferbedingungen.







Torangeln

		Artikelnummer	Preis in € *
	Torangel einstellbar , M22 verzinkt, Anschraubplatte 110x110x5mm, Torbügel roh	100057	26,85
	Torangel einstellbar , M27 verzinkt, Anschraubplatte 130x130x5mm, Torbügel roh	100058	77,50
	Torangel einstellbar , M18 verzinkt, Anschraubplatte oval 4mm, Torbügel roh	100059	18,70
	Torangel einstellbar , M22 verzinkt, Anschraubplatte oval 5mm, Torbügel roh	100060	23,90
	Torangel 172-M18/40mm , ø35mm, Höhe 86mm, Gewinde + Bolzen verzinkt, Buchsen roh	101439	15,60
	Torangel 172-M24/50mm , ø40mm, Höhe 104mm, Gewinde + Bolzen verzinkt, Buchsen roh	101440	24,90
	Torangel 173-M18/40mm , ø35mm, Höhe 86mm, Gewinde + Bolzen + Betonanker verzinkt, Buchsen roh	101441	18,10
	Torangel 173-M24/50mm , ø40mm, Höhe 104mm, Gewinde + Bolzen + Betonanker verzinkt, Buchsen roh	101442	28,70
	Torangel "oben" 81-M22/55mm ø50mm, max. 100kg/2m Flügel Kugelgelagert (sehr leichter Torlauf)	102579	79,90
	Torangel "unten" 82-M22/55mm ø50mm, max. 100kg/2m Flügel Kugelgelagert (sehr leichter Torlauf)	102580	99,00
	Torangel "oben" 81-M24/55mm ø55mm, max. 150kg/2m Flügel Kugelgelagert (sehr leichter Torlauf)	102581	84,50
	Torangel "unten" 81-M22/55mm ø55mm, max. 150kg/2m Flügel Kugelgelagert (sehr leichter Torlauf)	102582	109,00
	Torangelplatte 154R-M18 , oval 150x110mm, Verstellung x + y Achse!	101435	44,60
	Torangelplatte 154R-M22 , oval 150x110mm, Verstellung x + y Achse!	101436	49,90
	Torangelplatte 159R-M18 , quadratisch 100mm, Verstellung x + y Achse!	101437	44,60
	Torangelplatte 159R-M22 , quadratisch 100mm, Verstellung x + y Achse!	101434	49,90

* Alle Preise verstehen sich zuzüglich Fracht, Verpackung und Mehrwertsteuer in jeweils gültiger Höhe. Es gelten ausschließlich unsere umseitig abgedruckten Allgemeinen Verkaufs- & Lieferbedingungen.









Torangeln

		Artikelnummer	Preis in € *
	Falttor Scharnier A380R ideal für Falttore, mit genauer Justierung	102700	81,90
	Achtung! Für weitere Falttorbeschläge bitte unseren Spezialkatalog anfordern		



		Artikelnummer	Preis in € *
	Tor-Schanier 5100.105 2-teilig, mit Messingbuchse, roh ø20mm, Länge 110mm, Dorn ø 12mm	100147	6,75
	Tor-Schanier 5100.125 2-teilig, mit Messingbuchse, roh ø24mm, Länge 130mm, Dorn ø 14mm	100148	10,30
	Tor-Schanier 5100.150, 2-teilig, mit Messingbuchse, roh ø30mm, Länge 155mm, Dorn ø 16mm	100149	14,80
	Torangel 50 "oben" , Kugelgelagert, verzinkt, mit Anschraubplatte und Einschweisszapfen, ø50mm, max. 150kg bei 3m Flügel, optimale Torbewegung durch Kugellagerung	100064	66,40
	Torangel 50 "unten" , Kugelgelagert, verzinkt, mit Anschraubplatte und Aufschweiss-hülse, ø50mm, max. 150kg bei 3m Flügel, optimale Torbewegung durch Kugellagerung	100066	58,20
	Torangel 70 "oben" , Kugelgelagert, verzinkt, mit Anschraubplatte und Einschweisszapfen, ø70mm, max. 375kg bei 3m Flügel, optimale Torbewegung durch Kugellagerung	100065	84,80
	Torangel 70 "unten" , Kugelgelagert, verzinkt, mit Anschraubplatte und Aufschweiss-hülse, ø70mm, max. 375kg bei 3m Flügel, optimale Torbewegung durch Kugellagerung	100067	84,00
	Torangel 1260.60 "oben" , Kugelgelagert, VA, mit Anschweissplatte und Einschweisszapfen, ø60mm, max. 200kg bei 3m Flügel, optimale Torbewegung durch Kugellagerung	100131	179,00
	Torangel 1265.60 "unten" , Kugelgelagert, VA, mit Anschraubplatte und Aufschweiss-hülse, ø60mm, max. 200kg bei 3m Flügel, optimale Torbewegung durch Kugellagerung	100132	122,00

* Alle Preise verstehen sich zuzüglich Fracht, Verpackung und Mehrwertsteuer in jeweils gültiger Höhe. Es gelten ausschließlich unsere umseitig abgedruckten Allgemeinen Verkaufs- & Lieferbedingungen.

Torangeln

		Artikelnummer	Preis in € *
	VZ	Torangel , (f. Torrahmen "oben") einstellbar, M18, verzinkt, Anschraubplatte oval, Ideal für Unterflurantriebe	100068 33,90
	roh	Bolzen , 30mm für Torangel 100068, roh	100069 4,30
	VZ	Torangel , (f. Torrahmen "oben") einstellbar, M22, verzinkt, Anschraubplatte oval, Ideal für Unterflurantriebe	100070 43,50
	roh	Bolzen , 35mm für Torangel 100070, roh	100071 5,50
	VZ	Torangel , (f. Torrahmen "unten") verzinkt, Anschraubplatte	100072 22,95
	roh	Bolzen , 35mm für Torangel 100072, roh	100073 7,50
		Pendeltürband (4000E) , schließen Pendeltüren problemlos und halten Sie geschlossen, Torgewicht max. 20kg, Türdicke 19-24mm, Preis je Stück	102708 69,00
		Pendeltürband (4500E) , schließen Pendeltüren problemlos und halten Sie geschlossen, Torgewicht max. 20kg Türdicke 25-30mm, Preis je Stück	102710 69,00
		Pendeltürband (4000D) , schließen Pendeltüren problemlos und halten Sie geschlossen, Torgewicht max. 26kg Türdicke 19-24mm, Preis je Stück	102709 98,00
		Pendeltürband (4500D) , schließen Pendeltüren problemlos und halten Sie geschlossen, Torgewicht max. 26kg Türdicke 25-30mm, Preis je Stück	102711 98,00
		Pendeltürband (41) , schließen Pendeltüren problemlos und halten Sie geschlossen, Torgewicht max. 60kg Türdicke 40mm, Preis je Stück	102718 159,00
		Pendeltürband (42) , schließen Pendeltüren problemlos und halten Sie geschlossen, Torgewicht max. 100kg Türdicke 40mm, Preis je Stück	102719 195,00
<p>* Alle Preise verstehen sich zuzüglich Fracht, Verpackung und Mehrwertsteuer in jeweils gültiger Höhe. Es gelten ausschließlich unsere umseitig abgedruckten Allgemeinen Verkaufs- & Lieferbedingungen.</p>			

Torrollen Hohlkehle

Rollen mit Hohlkehle 16mm		Artikelnummer	Preis in € *
	(1) (1) Torlaufrolle (mit Achszapfen) VZ, 100/16mm, bis 200kg	100090	22,00
	(1) (1) Torlaufrolle (mit Achszapfen) VA, 100/16mm, bis 200kg	100135	94,00
	(2) (2) Torlaufrolle (mit Außenstützbock) VZ, 75/16mm, bis 200kg	100088	24,90
	(2) (3) Torlaufrolle (mit Innenstützbock) VZ, 75/16mm, bis 200kg	100085	22,70
	(2) (3) Torlaufrolle (mit Innenstützbock) VZ, 100/16mm, bis 220kg	100086	27,70
	(3) (3) Torlaufrolle (mit Innenstützbock) VA, 90/16mm, bis 200kg	100133	99,90
	(3) (3) Torlaufrolle (mit Innenstützbock) VA, 120/20mm, bis 400kg	100134	159,00

Rollen mit Hohlkehle 20mm			
	(4) (4) Torlaufrolle (mit Achszapfen) VZ, 140/20mm, bis 500kg	100091	53,70
	(4) (4) Torlaufrolle (mit Achszapfen) VA, 140/20mm, bis 450kg	100136	212,00
	(5) (5) Torlaufrolle (mit Außenstützbock) VZ, 100/20mm, bis 400kg	100089	36,80
	(5) (6) Torlaufrolle (mit Innenstützbock) VZ, 140/20mm, bis 420kg	100087	57,20
	(6) (7) Tandem Torlaufrolle (mit Außenstützbock) VZ, 2x120/20mm, bis 900kg	100292	177,00
	(6) (7) Tandem Torlaufrolle (mit Außenstützbock) VZ, 2x200/20mm, bis 1.520kg	100293	329,00



* Alle Preise verstehen sich zuzüglich Fracht, Verpackung und Mehrwertsteuer in jeweils gültiger Höhe. Es gelten ausschließlich unsere umseitig abgedruckten Allgemeinen Verkaufs- & Lieferbedingungen.

Torrollen Flachnut

Rollen Flachnut für bauseitige Flachstahlschienen		Artikelnummer	Preis in € *
 (1)	(1) Torlaufrolle (mit Achszapfen) 60mm 6mm Flachnut bis 100kg, VZ	101347	12,70
 (2)	(2) Torlaufrolle (mit Achszapfen) 90mm 8mm Flachnut bis 170kg, VZ	101348	19,80
 (2)	(2) Torlaufrolle (mit Achszapfen) 120mm 8mm Flachnut bis 200kg, VZ	101349	27,60
 (3)	(3) Torlaufrolle (mit Achszapfen) 140mm 16mm Flachnut bis 200kg, VZ	101359	49,90
 (4)	(4) Torlaufrolle (mit Achszapfen) 140mm 21mm Flachnut bis 400kg, VZ	101358	37,60
 (5)	(5) Torlaufrolle (mit Außenstützbock) 75mm 8mm Flachnut bis 200kg, VZ	101352	24,00
 (6)	(6) Torlaufrolle (mit Außenstützbock) 100mm 16mm Flachnut bis 400kg, VZ	101353	34,40
 (7)	(7) Torlaufrolle (mit Innenstützbock) 90mm 8mm Flachnut bis 200kg, VZ	101350	25,90
 (8)	(8) Torlaufrolle (mit Innenstützbock) 120mm 16mm Flachnut bis 400kg, VZ	101351	41,76











* Alle Preise verstehen sich zuzüglich Fracht, Verpackung und Mehrwertsteuer in jeweils gültiger Höhe.
Es gelten ausschließlich unsere umseitig abgedruckten Allgemeinen Verkaufs- & Lieferbedingungen.

Torrollen Scheunentor

	Artikelnummer	Preis in € *
 <p>Schiebetorrollen 90/50kg Bügel aus Flachstahl verzinkt, Laufrolle aus hochwertigem Grauguss ø90mm, Walzenlager in bewährter Ausführung, mit Gleitstift, das Tor kann nicht aus der Laufschiene gehoben werden. Belastung je Rolle max. 50kg</p> <p>VZ</p>	102407	38,90
 <p>Schiebetorrollen 120/100kg Bügel aus Flachstahl verzinkt, Laufrolle aus hochwertigem Grauguss ø120mm, Walzenlager in bewährter Ausführung, mit Gleitstift, das Tor kann nicht aus der Laufschiene gehoben werden. Belastung je Rolle max. 100kg</p> <p>VZ</p>	102408	53,90
 <p>Schiebetorrollen 160/175kg Bügel aus Flachstahl verzinkt, Laufrolle aus hochwertigem Grauguss ø160mm, Walzenlager in bewährter Ausführung, mit Gleitstift, das Tor kann nicht aus der Laufschiene gehoben werden. Belastung je Rolle max. 175kg</p> <p>VZ</p>	102409	89,00









* Alle Preise verstehen sich zuzüglich Fracht, Verpackung und Mehrwertsteuer in jeweils gültiger Höhe. Es gelten ausschließlich unsere umseitig abgedruckten Allgemeinen Verkaufs- & Lieferbedingungen.

Führungsrollen

		Artikelnummer	Preis in € *
	Führungsbock für Schiebetore (1) L-Winkel 170x100x6mm, mit 2 Rollen ø40mm, verstellbar um 0-70mm	101346	29,90
VZ			
	Führungsbock für Schiebetore (2) L-Winkel 100x70x8mm, mit 1 Rolle ø38mm, verstellbar 30mm	101433	47,90
VZ			
	Führungsbock für Schiebetore (3) Länge 220mm, Breite 150mm, mit 4 Rollen ø30mm, verstellbar 0-70mm	100100	64,00
VZ			
	Führungsbock für Schiebetore (4) Länge 300mm, Breite 210mm, mit 4 Rollen ø40mm, verstellbar 0-110mm	100101	89,20
VZ			
	Führungsbock für Schiebetore (5) Länge 220mm, Breite 150mm, mit 4 Rollen ø30mm, verstellbar 0-70mm	100286	169,00
VA			
	Führungsbock für Schiebetore (6) Länge 300mm, Breite 210mm, mit 4 Rollen ø40mm, verstellbar 0-110mm	100287	239,50
VA			
	Führungsrolle 114, M16 40x44mm Nylon, mit Buchsenlager	100102	8,90
VZ			
	Führungsrolle (mit Kugellager) 114.1, M12 40x44mm Nylon	100103	25,20
VZ			
	Führungsrolle 1114, M16 40x44mm Nylon, mit Buchsenlager	100105	31,20
VA			
	Führungsrolle (mit Kugellager) 166.1, M16 52x47mm Nylon	100107	39,90
VZ			





* Alle Preise verstehen sich zuzüglich Fracht, Verpackung und Mehrwertsteuer in jeweils gültiger Höhe.
Es gelten ausschließlich unsere umseitig abgedruckten Allgemeinen Verkaufs- & Lieferbedingungen.

Führungsrollen

		Artikelnummer	Preis in € *
	Führungsrolle 119, M20 60x60mm Nylon, mit Buchsenlager	100104	28,50
VZ			
	Führungsrolle 1119, M20 60x60mm Nylon, mit Buchsenlager	100106	59,80
VA			
	Führungsrolle (m. seiti. Bügel) 166.S, 52x48mm, Nylon, mit Buchsenlager	100108	29,90
VZ			
	Führungsrolle 250mm, m. seiti. Bügel mit Buchsenlager, ø40mm	100151	71,50
VZ			
	Führungsrolle 117C, M14 30x40mm mit Fingereinzugschutz, mit Buchsenlager	102427	13,95
	Führungsrolle 118C, M16 40x60mm mit Fingereinzugschutz, mit Buchsenlager	102428	18,90
	Führungsrolle 119C, M20 60x60mm mit Fingereinzugschutz, mit Buchsenlager	102429	41,85
VZ			
	Führungsrolle (z. Aufschweissen) 159C, 35x14mm, Stahl, mit Kugellager	100109	8,70
	Führungsrolle (z. Aufschweissen) 160C, 42x14mm, Stahl, mit Kugellager	100110	9,80
	Führungsrolle (z. Aufschweissen) 161C, 52x14mm, Stahl, mit Kugellager	100111	12,70
VZ			
	Führungsrolle Typ "24" mit Anschraubplatte 110x40mm, Rolle ø30mm, Höhe 25mm, verzinkt	101422	8,90
VZ			
	Führungsrolle Typ "40 Industrie" mit Anschraubplatte 100x50mm, Rolle ø50mm, verzinkt	101313	23,90
VZ			
	Stahlrolle 32-34 mit Gewindebolzen M16 60mm	101429	8,90
VZ			

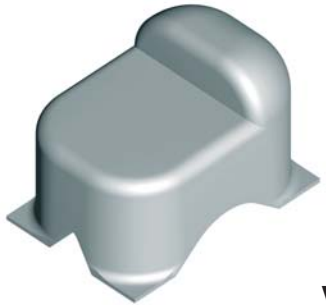

* Alle Preise verstehen sich zuzüglich Fracht, Verpackung und Mehrwertsteuer in jeweils gültiger Höhe.
Es gelten ausschließlich unsere umseitig abgedruckten Allgemeinen Verkaufs- & Lieferbedingungen.

Bodenanschlag

		Artikelnummer	Preis in € *
 <p>VZ</p>	<p>Bodenanschlag 146P, z. Aufschrauben Abmaße: H 20/45mm B 90mm T 120mm mit verdeckter Anschraubplatte</p>	100119	39,50
 <p>VZ</p>	<p>Bodenanschlag 146F, z. Aufschrauben Abmaße: H 20/45mm B 120mm T 150mm</p>	100120	18,50
 <p>VZ</p>	<p>Bodenanschlag 146, z. Einbetonieren Abmaße: H 60/85mm B 100mm T 120mm</p>	100121	32,50
 <p>VA</p>	<p>Bodenanschlag 1146P, z. Aufschrauben Abmaße: H 20/45mm B 90mm T 120mm mit verdeckter Anschraubplatte</p>	100122	63,90
 <p>ALU</p>	<p>Bodenanschlag 363, z. Aufschrauben Abmaße: H 50/25mm B 180mm T 200mm in Alu Guss, sehr massive Ausführung</p>	101438	84,50



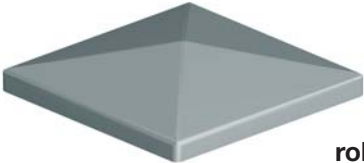
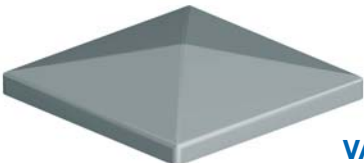
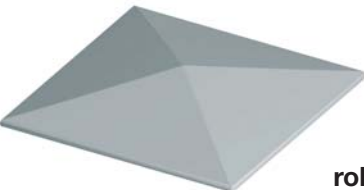



* Alle Preise verstehen sich zuzüglich Fracht, Verpackung und Mehrwertsteuer in jeweils gültiger Höhe.
Es gelten ausschließlich unsere umseitig abgedruckten Allgemeinen Verkaufs- & Lieferbedingungen.

Pfostendeckel

		Artikelnummer	Preis in € *
	Pfostendeckel mit Flansch (189) 80x80mm (190) 100x100mm (191) 120x120mm (192) 150x150mm (193.200) 200x200mm	100074 100075 100076 100077 101523	1,60 2,36 3,40 4,80 10,90
	Pfostendeckel mit Flansch (189/Z) 80x80mm (190/Z) 100x100mm (191/Z) 120x120mm (192/Z) 150x150mm (193.200/Z) 200x200mm	100078 100079 100080 100081 100082	2,40 3,15 4,30 5,65 12,28
	Pfostendeckel mit Flansch VA (1189) 80x80mm (1190) 100x100mm (1191) 120x120mm (1192) 150x150mm (1193.200) 200x200mm	100127 100128 100129 100130 101303	11,90 15,30 19,90 25,40 44,50
	Pfostendeckel ohne Flansch Ideal zum Aufschweißen (139) 80x80mm (140) 100x100mm (141) 120x120mm (142) 150x150mm	102430 102431 102432 102433	1,44 2,05 3,05 4,20
	Pfostendeckel mit Flansch "rund" (461) ø30mm (innen) (463) ø42mm (innen) (465) ø60mm (innen) (468) ø101mm (innen)	102721 102722 102723 102724	1,05 1,10 1,52 2,80
		(461Z) ø30mm (innen) (463Z) ø42mm (innen) (465Z) ø60mm (innen) (468Z) ø101mm (innen)	102725 102726 102727 102728

* Alle Preise verstehen sich zuzüglich Fracht, Verpackung und Mehrwertsteuer in jeweils gültiger Höhe.
 Es gelten ausschließlich unsere umseitig abgedruckten Allgemeinen Verkaufs- & Lieferbedingungen.

Schiebetor-Zubehör

		Artikelnummer	Preis in € *
	Zugvorrichtung CGI-40 Ideal einsetzbar für freitragende Schiebetore für diagonalen Zug im Torrahmen, mit Abdeckungen für Rechteckrohr 60x60mm (Außendurchmesser)	101432	139,00
	Auflaufschuh (ALS 075) in Edelstahl Innenbreite 85mm, Gesamtlänge 154mm, Höhe 50mm	101368	82,00
	Auflaufschuh (ALS 095) in Edelstahl Innenbreite 110mm, Gesamtlänge 188mm, Höhe 70mm	101369	98,00
	Auflaufschuh (ALS 130) in Edelstahl Innenbreite 135mm, Gesamtlänge 207mm, Höhe 80mm	101370	129,00
	Auflaufschuh (ALS 160/192) in Edelstahl , Innenbreite 175mm, Gesamtlänge 244mm, Höhe 100mm	101371	179,00
Einlaufgabel in Edelstahl		Artikelnummer	Preis in € *
	Einlaufgabel (ELG 075/095) in Edelstahl mit 2 Rollen 40x40mm Rollenabstand 70mm, für Torrahmen 50mm, Länge 120mm	101372	123,00
	Einlaufgabel (ELG 130) in Edelstahl mit 2 Rollen 40x40mm Rollenabstand 100mm, für Torrahmen 60mm, Länge 150mm	101373	129,00
	Einlaufgabel (ELG 160) in Edelstahl mit 2 Rollen 50x60mm Rollenabstand 120mm, für Torrahmen 80mm, Länge 155mm	101374	156,00
	Einlaufgabel (ELG 192) in Edelstahl mit 2 Rollen 50x60mm Rollenabstand 140mm, für Torrahmen 100mm, Länge 155mm	101375	169,00
		Artikelnummer	Preis in € *
	Toranschlag (357) mit Gummi, für Einlauf Schiebetor H 59 f. Torrahmen 40mm 357.40 H 69 f. Torrahmen 50mm 357.50 H 79 f. Torrahmen 60mm 357.60	102701 100115 102702	14,40 15,75 22,50
	Auflaufschuh "217" mit Gummi, für Einlauf Schiebetor, passend für Hackenschloss H 215 f. Torrahmen 40mm 217-40 H 215 f. Torrahmen 50mm 217-50 H 215 f. Torrahmen 60mm 217-60	102694 102695 102696	24,90 31,20 35,40
	Auflaufschuh mit verstellb. Bügel (218) mit Gummi, mit verstellbarem Bügel, passend für Hackenschloss, sehr massive Ausführung H 215 f. Torrahmen 40mm 218-40 H 215 f. Torrahmen 50mm 218-50 H 215 f. Torrahmen 60mm 218-60	102697 102698 102699	112,00 119,00 135,00
* Alle Preise verstehen sich zuzüglich Fracht, Verpackung und Mehrwertsteuer in jeweils gültiger Höhe. Es gelten ausschließlich unsere umseitig abgedruckten Allgemeinen Verkaufs- & Lieferbedingungen.			

Schiebetor-Zubehör

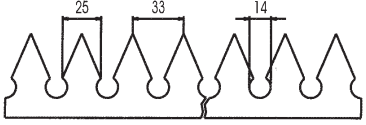
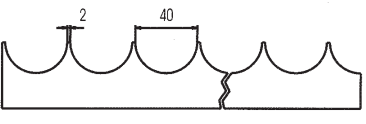
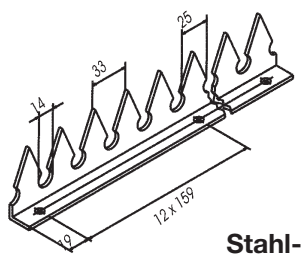
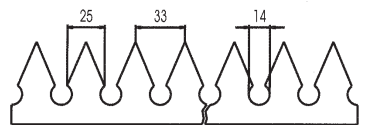
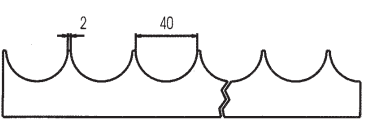
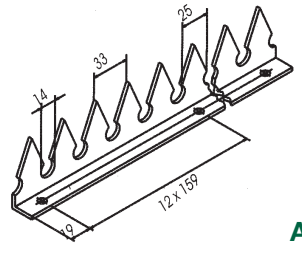

Zackenleisten – Übersteigschutz		Artikelnummer	Preis in € *
 <p>Stahl-roh</p>	<p>Zackenleiste ZKS zum Aufschweißen Länge 1947mm Höhe 55mm Stärke 3mm</p>	102435	27,90
 <p>Stahl-roh</p>	<p>Zackenleiste ZKR zum Aufschweißen Länge 1955mm Höhe 43mm Stärke 3mm</p>	102436	19,90
 <p>Stahl-roh</p>	<p>Zackenleiste ZKSA zum Aufschrauben oder Nieten Länge 1947mm Höhe 55mm Stärke 3mm</p>	102437	46,50
 <p>ALU</p>	<p>Zackenleiste AZKS zum Aufschweißen Länge 1950mm Höhe 55mm Stärke 3mm</p>	102438	33,30
 <p>ALU</p>	<p>Zackenleiste AZKR zum Aufschweißen Länge 1950mm Höhe 43mm Stärke 3mm</p>	102439	31,90
 <p>ALU</p>	<p>Zackenleiste AZKSA zum Aufschrauben oder Nieten Länge 1950mm Höhe 55mm Stärke 3mm</p>	102440	39,90

* Alle Preise verstehen sich zuzüglich Fracht, Verpackung und Mehrwertsteuer in jeweils gültiger Höhe.
Es gelten ausschließlich unsere umseitig abgedruckten Allgemeinen Verkaufs- & Lieferbedingungen.

		Artikelnummer	Preis in € *
	Einsteckschloss 340 für links- und rechts verwendbar Blende 240x22x3mm (340.20) Schloss 175x33x15mm (340.30) Schloss 175x42x15mm	100294 100295	21,50 22,90
	Hackenschloss mit Zylinder 27/27 mit Gegenplatte, 3 Schlüssel (222-30) Schloss 120x54x15mm (222-40) Schloss 120x63x15mm (00-350) Schloss 130x95x20mm	101444 101445 101446	49,50 52,00 57,00
	Torrahmenanbauschloss Abmaße 170x90x30mm, sehr massive Einheit, sehr einfache Montage, mit Zylinder 74-40 Grau für Torrahmen 40mm 74-60 Grau für Torrahmen 60mm	102441 102442	107,00 107,00
	Torrahmenanbauschloss Abmaße 170x90x30mm, sehr massive Einheit, sehr einfache Montage, mit Zylinder 74-40 Schwarz für Torrahmen 40mm 74-60 Schwarz für Torrahmen 60mm	102443 102444	116,50 116,50
	Torrahmenanbauschloss Abmaße 170x90x30mm, sehr massive Einheit, sehr einfache Montage, mit Zylinder 74-40 Grün für Torrahmen 40mm 74-60 Grün für Torrahmen 60mm	102445 102446	116,50 116,50
	Schließanschlag für Schloss 74 gefertigt in Aluminium, mit Gummidämpfer, verstellbar für 40 oder 60er Rahmen 78-Grau 78-Schwarz	102447 102448	27,50 30,90
	Passtück für Befestigung Schloss (74) an Rundrahmen schwarz	102449	11,40
	Passtück für Befestigung Schloss (78) an Rundrahmen schwarz	102450	12,50

* Alle Preise verstehen sich zuzüglich Fracht, Verpackung und Mehrwertsteuer in jeweils gültiger Höhe. Es gelten ausschließlich unsere umseitig abgedruckten Allgemeinen Verkaufs- & Lieferbedingungen.

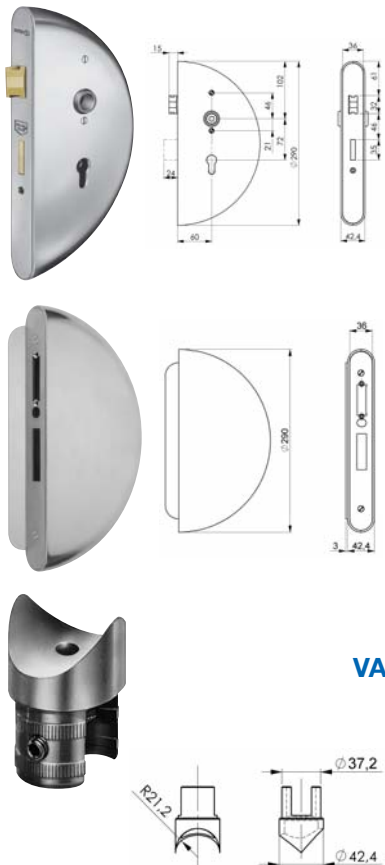
Schlosskasten "Edelstahl Design"

		Artikelnummer	Preis in € *
	Schlosskasten V2A/Rund geschliffen, Falle und Riegel aus Messing, umdrehbarer Fallenkopf, Rechts und Links verwendbar, Nuss 8x8mm	102474	435,00
	Gegenkasten V2A/Rund geschliffen, Rechts und Links verwendbar, für elekt. Türöffner vorge richtet	102475	359,00
	Anschlussstück V2A/Ru passend für Rohr 1 1/4" (1 Paar)	102476	319,00
	Schlosskasten V2A/Rechteck geschliffen, Falle und Riegel aus Messing, umdrehbarer Fallenkopf, Rechts und Links verwendbar, Nuss 8x8mm	102477	409,00
	Gegenkasten V2A/Rechteck geschliffen, Rechts und Links verwendbar, für elekt. Türöffner vorge richtet	102478	376,00
	Anschlussstück V2A/Re passend für Rohr 1 1/4" (1 Paar)	102479	159,00











* Alle Preise verstehen sich zuzüglich Fracht, Verpackung und Mehrwertsteuer in jeweils gültiger Höhe. Es gelten ausschließlich unsere umseitig abgedruckten Allgemeinen Verkaufs- & Lieferbedingungen.

Schlosskasten "Edelstahl"

		Artikelnummer	Preis in € *
 Schlosskasten "V2A ungeschliffen 140 UNI" Edelstahl V2A, mit Schloss vz, Rechts und Links verwendbar, Nuss 8x8mm, Abmaße: 173x94x40mm		102480	177,00
	Schlosskasten "V2A geschliffen 140 UNIG" Edelstahl V2A, mit Schloss vz, Rechts und Links verwendbar, Nuss 8x8mm, Abmaße: 173x94x40mm	VA	102481
 Schlosskasten "V2A geschliffen 141 UNIG" Edelstahl V2A, mit Schloss vz, Rechts und Links verwendbar, Nuss 8x8mm, Abmaße: 172x60x30mm	VA	102482	173,00
 Schließkasten "V2A geschliffen 147 BNIG" Edelstahl V2A, passend für Schlosskastenbreite 30 und 40mm, für Türöffner vorgerichtet, inkl. Schließblech	VA	102483	149,20
 Schließblech 172x24x3mm 147BNIG Edelstahl		102484	28,90
		102485	28,90
		102486	31,90
	VA		

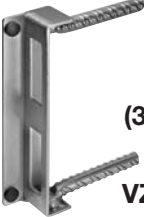

* Alle Preise verstehen sich zuzüglich Fracht, Verpackung und Mehrwertsteuer in jeweils gültiger Höhe. Es gelten ausschließlich unsere umseitig abgedruckten Allgemeinen Verkaufs- & Lieferbedingungen.

Schlosskasten "Stahl"

		Artikelnummer	Preis in € *
	Schlosskasten "blank 141U" mit Schloss vz, Rechts und Links verwendbar, Nuss 8x8mm 172x60x30mm 173x60x40mm	102487 102488	77,00 82,00
	Schlosskasten "blank 140U" mit Schloss vz, Rechts und Links verwendbar, Nuss 8x8mm 172x94x30mm 173x94,5x40mm 173x94,5x50mm	102489 102490 102491	79,90 79,90 129,70
	Schlosskasten "Verriegelung nach unten 140V" mit Schloss vz, Rechts und Links verwendbar, Nuss 8x8mm, blank 173x94x40mm	102492	205,70
	Schließkasten "blank 144ET" inkl. Schließblech 173x85x30mm 173x82x40mm	102729 102730	79,00 79,00
	Schlosskasten "für Doppelzylinder 140D" mit Schloss vz, Rechts und Links verwendbar, Nuss 8x8mm, blank 173x94,5x40mm	102493	145,00
	Schlosskasten "Hacken 1405" mit Schloss vz, Nuss 8x8mm, blank 172x94x30mm 173x94x40mm 173x94x50mm	102494 102495 102496	158,00 165,00 209,00
   	(1) Schiebetorschließblech Edelstahl 162x40x3mm	102497	38,00
	(2) Schiebetor Schließkasten blank 172x30x78mm 172x40x78mm	102498 102499	69,00 69,00
	(3) Schließkasten "145" verzinkt 172x30x50mm 172x40x50mm	102500 102501	48,60 53,00
	(4) Schließkasten "145A" verzinkt 187x30x51mm 187x40x51mm	102502 102503	25,90 25,90

* Alle Preise verstehen sich zuzüglich Fracht, Verpackung und Mehrwertsteuer in jeweils gültiger Höhe. Es gelten ausschließlich unsere umseitig abgedruckten Allgemeinen Verkaufs- & Lieferbedingungen.

Türöffner "E-Summer"

		Artikelnummer	Preis in € *
	<p>Türöffner "Standard 148" Spannung 6-12V DC/AC wasserdicht Abmaße: 93x37x21,5mm</p> <p>DIN Links DIN Rechts</p>	<p>102504 102505</p>	<p>136,00 136,00</p>
	<p>Türöffner "mit Entriegelung 148E" Spannung 6-12V DC/AC wasserdicht Entriegelung erfolgt mit der Stell- schraube und schaltet während der Besuchszeit die Türöffnerfunktion aus. Die Türöffnerfalle ist beweglich, die Tür kann beliebig oft auf- und zuge- macht werden.</p> <p>DIN Links DIN Rechts</p>	<p>102506 102507</p>	<p>179,00 179,00</p>
	<p>Türöffner "mit Arretierung 148A" Spannung 6-12V DC/AC wasserdicht Arretierungsstift hält den Türöffner so lange entriegelt bis die Tür geöffnet ist Abmaße: 93x37x21,5mm</p> <p>DIN Links DIN Rechts</p>	<p>102508 102509</p>	<p>205,00 205,00</p>

* Alle Preise verstehen sich zuzüglich Fracht, Verpackung und Mehrwertsteuer in jeweils gültiger Höhe. Es gelten ausschließlich unsere umseitig abgedruckten Allgemeinen Verkaufs- & Lieferbedingungen.

Drückergarnituren

		Artikelnummer	Preis in € *
  	Türknopf "405/406" silberfarben, Alu Nuss 8mm 405 fest 406 drehbar	102510 102511	58,00 68,00
	Türknopf "407" silberfarben, Alu Nuss 8mm	102512	39,90
	Zylinderrosette "408" silberfarben, Alu 408 silber Alu	102458	7,50
	Türknopf "483Z" silberfarben, Alu Nuss 8mm, mit Schild 483Z silber Alu	102513	92,80
 	Türknopf "VA 425D" Edelstahl Nuss 8mm 425D, VA	102514	176,00
	Schlossschilder "VA 421" Edelstahl 421Z 421ZA (blind)	102515 102516	49,90 44,90
 	Türkdrücker-Paar "149G" Edelstahl 419G 1 Paar 419L Lochteil	102517 102518	48,00 18,90
	Schlossschilder "VA 421" Edelstahl 421Z 421ZA (blind)	102515 102516	49,90 44,90

* Alle Preise verstehen sich zuzüglich Fracht, Verpackung und Mehrwertsteuer in jeweils gültiger Höhe.
 Es gelten ausschließlich unsere umseitig abgedruckten Allgemeinen Verkaufs- & Lieferbedingungen.

Drückergarnituren

		Artikelnummer	Preis in € *
 <p style="text-align: right;">ALU</p>	Drückergarnitur 208 Aluminium Türdrücker mit 8x8mm Dorn für Torrahmen 30-40mm 208 Silber 208 Schwarz	102451 102452	33,40 25,20
 <p style="text-align: right;">ALU</p>	Drückergarnitur 209 Aluminium Türdrücker mit 8x8mm Dorn für Torrahmen 30-50mm 209 Silber 209 Schwarz	102453 102454	35,70 29,80
 <p style="text-align: right;">ALU</p>	Drückergarnitur 211 Aluminium Türdrücker mit 8x8mm Dorn für Torrahmen 25-80mm 211 Silber 211 Schwarz	102455 102456	14,90 12,90
 <p style="text-align: right;">ALU</p>	Drückergarnitur 213 Aluminium Türdrücker mit 8x8mm Dorn für Torrahmen 30-60mm 213 Schwarz	102457	22,90
 <p style="text-align: right;">ALU</p>	Zylinder Rosette 408 408-Silber Alu	102458	7,50
 <p style="text-align: right;">Nylon</p>	Zylinder Rosette 493 493-Schwarz Kunststoff	102459	2,90

* Alle Preise verstehen sich zuzüglich Fracht, Verpackung und Mehrwertsteuer in jeweils gültiger Höhe. Es gelten ausschließlich unsere umseitig abgedruckten Allgemeinen Verkaufs- & Lieferbedingungen.

Drückergarnituren

		Artikelnummer	Preis in € *
	Drückerstift "481" 481-80 verzinkt 8x80mm 481-100 verzinkt 8x100mm	102460 102461	5,80 6,90
	481NI-80 VA 8x80mm 481NI-100 VA 8x80mm	102462 102463	10,90 11,70
	Wechselstift "457" 457-44 verzinkt 8x44mm 457-52 verzinkt 8x52mm 457-58 verzinkt 8x58mm	102464 102465 102466	4,80 4,80 4,80
	457NI-44 VA 8x44mm 457NI-52 VA 8x52mm 457NI-58 VA 8x58mm	102467 102468 102469	9,90 9,90 9,90
	Dreikant Halbzylinder "55D" Gesamtlänge 65,5mm	102470	129,00
	Dreikant "457D" Gesamtlänge 44,1mm für Nuss 8x8mm	102471	89,00
	Dreikantrosette "426M" Edelstahl	102472	49,00
	Zylinder "C35054" 27-27mm mit 3 Schlüssel (andere Größe auf Anfrage)	100297	13,50
	Drückerrosetten Satz "494" Kunststoff schwarz	102473	4,90

* Alle Preise verstehen sich zuzüglich Fracht, Verpackung und Mehrwertsteuer in jeweils gültiger Höhe.
 Es gelten ausschließlich unsere umseitig abgedruckten Allgemeinen Verkaufs- & Lieferbedingungen.

Tor- und Türgriffe "Standard"

		Artikelnummer	Preis in € *
	Griffschalle mit 4 Bohrungen		
	Edelstahl 115x52x19mm	102521	11,40
	Edelstahl 200x90x19mm	102522	25,45
	Verzinkt 115x52x19mm	100083	4,40
	Verzinkt 200x90x19mm	102520	11,90
	Griff "561/564"		
	Verzinkt ø20x230x64mm Verzinkt ø28x280x80mm	100084 102519	19,90 26,30
	Griff "674 schwarz"		
	Alu 162x66mm	102523	23,90
	Griff "677 schwarz"		
	Stahl schwarz 215x67x15mm Stahl schwarz 265x67x15mm	102524 102525	14,30 17,90
	Griff "679 schwarz"		
	Stahl schwarz 234x67x20mm Stahl schwarz 351x85x25mm	102526 102527	22,50 28,90
	Griff "675 schwarz"		
	Stahl schwarz 215x67x15mm Stahl schwarz 265x67x15mm	102528 102529	15,90 18,50
	Griff "678 schwarz"		
Stahl schwarz 234x67x20mm Stahl schwarz 351x85x25mm	102530 102531	39,90 52,50	

* Alle Preise verstehen sich zuzüglich Fracht, Verpackung und Mehrwertsteuer in jeweils gültiger Höhe. Es gelten ausschließlich unsere umseitig abgedruckten Allgemeinen Verkaufs- & Lieferbedingungen.

Türgriffe "Schwarz + Weiß"

Türgriffe in Kunststoff (Nylon)		Artikelnummer	Preis in € *
	Türgriff Nylon 6-4085 ø35x350mm schwarz ø35x350mm weiß	102532 102533	41,20 46,50
	Türgriff Nylon 6-3085 ø35x350mm schwarz ø35x350mm weiß	102534 102535	41,20 41,20
	Türgriff Nylon 6-5085 ø35x350mm schwarz ø35x350mm weiß	102536 102537	41,20 46,50
	Türgriff Nylon 6-7085 ø35x425mm schwarz ø35x425mm weiß	102538 102539	48,20 55,80

Türgriffe in Aluminium		Artikelnummer	Preis in € *
	Türgriff Aluminium 2-0782 ø35x350mm schwarz ø35x350mm weiß	102540 102541	51,50 51,50
	Türgriff Aluminium 2-6785 ø35x350mm schwarz ø35x350mm weiß	102542 102543	63,50 63,50
	Türgriff Aluminium 2-2782 ø35x350mm schwarz ø35x350mm weiß	102544 102545	67,70 67,70
	Türgriff Aluminium 2-7785 ø35x350mm schwarz ø35x350mm weiß	102546 102547	59,20 59,20





* Alle Preise verstehen sich zuzüglich Fracht, Verpackung und Mehrwertsteuer in jeweils gültiger Höhe.
Es gelten ausschließlich unsere umseitig abgedruckten Allgemeinen Verkaufs- & Lieferbedingungen.

Türgriffe "Edelstahl feinmatt-poliert"

Edelstahl feinmatt-poliert	Artikelnummer	Preis in € *
	Türgriff "Exklusiv" 2-0164 ø30x300mm 2-0166 ø30x350mm	102548 102549 89,50 99,90
	Türgriff "Exklusiv" 2-1163 ø30x350mm 2-1165 ø30x500mm	 102550 102551 157,00 173,50
	Türgriff "Exklusiv" 2-2164 ø30x300mm 2-2166 ø30x350mm	 102552 102553 116,50 124,30
	Türgriff "Exklusiv" 2-6165 ø30x300mm 2-6167 ø30x350mm	 102554 102555 123,80 131,90
	Türgriff "Exklusiv" 2-7163 ø30x300mm 2-7165 ø30x350mm	 102556 102557 113,00 122,90
	Türgriff "Exklusiv" 2-9262 ø30x300mm 2-9265 ø30x425mm	 102558 102559 112,90 125,50



* Alle Preise verstehen sich zuzüglich Fracht, Verpackung und Mehrwertsteuer in jeweils gültiger Höhe. Es gelten ausschließlich unsere umseitig abgedruckten Allgemeinen Verkaufs- & Lieferbedingungen.







Türgriffe "Edelstahl feinmatt-poliert"

Edelstahl feinmatt-poliert		Artikelnummer	Preis in € *
 <p>(SX) (DX)</p>	Türgriff "Exklusiv" 3-0166 SX ø30x650mm 3-0166 DX ø30x650mm	102560 102561	169,00 169,00
	Türgriff "Exklusiv" 3-0064 ø30x350mm 3-0066 ø30x500mm 3-0068 ø30x650mm	102562 102563 102564	162,00 174,00 202,00
	Türgriff "Exklusiv" 4-3064 ø30x300mm	102565	177,00
	Türgriff "Exklusiv" 4-8244 ø25x400mm	102566	192,90
	Türgriff "Exklusiv" 5-3085 ø35x350mm	102567	189,50
	Türgriff "Exklusiv" 5-4065 ø30x350mm 5-4068 ø30x600mm	102568 102569	154,90 189,90

* Alle Preise verstehen sich zuzüglich Fracht, Verpackung und Mehrwertsteuer in jeweils gültiger Höhe.
 Es gelten ausschließlich unsere umseitig abgedruckten Allgemeinen Verkaufs- & Lieferbedingungen.





Türgriffe "Montagematerial"

für Kunststoffgriffe		Artikelnummer	Preis in € *
 <p>Gewindedorn M8x105mm</p>	Montageset F0018 Montageset für Griff Innen und Außen, verstellbar	102570	18,90
 <p>Gewindedorn M6x40mm</p>	Montageset F0068 Montageset für 1 Griff mit Schnellkup- lung für Kammermetalltüren	102571	19,85
	Montageset F0058 für 1 Griff Farbe schwarz Farbe weiß	102572 112572	17,90 17,90

für Aluminium- und Edelstahlgriffe		Artikelnummer	Preis in € *
 <p>Gewindedorn M6x105mm</p>	Montageset F2000 Montageset für Griff Innen und Außen,	102573	19,50
 <p>Gewindedorn M6x40mm</p>	Montageset F1000 Montageset für 1 Griff mit Schnellkup- lung für Kammermetalltüren	102574	24,50
 <p>Gewindedorn M6x40mm</p>	Montageset F1100 Montageset für 1 Griff mit Gewinde- dorn und Mutter	102575	14,50
 <p>Imbus- schraube M6x30mm</p>	Montageset F1200 Montageset für 1 Griff mit Imbus- schraube und Abdeckkappe sw/Kunststoff	102576	14,50
	Montageset F3030S Montageset für 1 Griff mit Edelstahlro- setten inkl. Befestigungsschraube	102577	44,90
 <p>Gewinde- bolzen M6x40mm</p>	Montageset F1330S Montageset für 1 Griff mit Edelstahl- Sicht-Mutter	102578	34,90

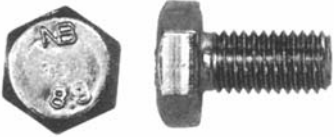
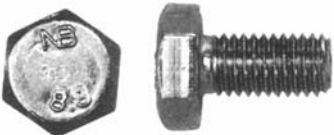





* Alle Preise verstehen sich zuzüglich Fracht, Verpackung und Mehrwertsteuer in jeweils gültiger Höhe. Es gelten ausschließlich unsere umseitig abgedruckten Allgemeinen Verkaufs- & Lieferbedingungen.

Werkzeug Montagematerial "Schraube"

		Artikelnummer	Preis in € *
	Sechskantschraube DIN 933/VZ verzinkt		
	6x25mm	102583	0,09
	6x40mm	102584	0,12
	Preise je Stück		
	8x25mm	102585	0,17
	8x35mm	102586	0,19
	8x45mm	102587	0,25
	8x55mm	102588	0,38
	10x40mm	102589	0,34
	10x60mm	102590	0,57
10x80mm	102591	1,20	
	Sechskantschraube DIN 933/A2 Edelstahl		
	6x25mm	102592	0,22
	6x40mm	102593	0,31
	Preis je Stück		
	8x25mm	102594	0,41
	8x35mm	102595	0,47
	8x45mm	102596	0,58
	8x55mm	102597	0,92
	10x40mm	102598	0,94
	10x60mm	102599	1,68
10x80mm	102600	2,35	
	Sechskantmutter DIN 934/VZ verzinkt		
	M6	102601	0,06
	M8	102602	0,09
Preise je Stück	M10	102603	0,16
	Sechskantmutter DIN 934/A2 verzinkt		
	M6	102604	0,14
	M8	102605	0,23
Preise je Stück	M10	102606	0,43
	Scheiben DIN 9021/VZ verzinkt		
	M6 ø6,4/18mm	102607	0,05
	M8 ø8,4/24mm	102608	0,11
Preise je Stück	M10 ø10,5/30mm	102609	0,18
	Scheiben DIN 9021/A2 Edelstahl		
	M6 ø6,4/18mm	102610	0,09
	M8 ø8,4/24mm	102611	0,30
Preise je Stück	M10 ø10,5/30mm	102612	0,48



* Alle Preise verstehen sich zuzüglich Fracht, Verpackung und Mehrwertsteuer in jeweils gültiger Höhe. Es gelten ausschließlich unsere umseitig abgedruckten Allgemeinen Verkaufs- & Lieferbedingungen.

Werkzeug Montagematerial "Schraube"

		Artikelnummer	Preis in € *	
	Federring DIN 127/VZ verzinkt			
	Preise je Stück M6 ø6,1x11,8mm M8 ø8,1x14,8mm M10 ø10,2x18,1mm	102613 102614 102615	0,04 0,06 0,09	
	Federring DIN 127/A2 Edelstahl			
	Preise je Stück M6 ø6,1x11,8mm M8 ø8,1x14,8mm M10 ø10,2x18,1mm	102616 102617 102618	0,06 0,09 0,15	
	Blechschraube Sechskant DIN 7504K verzinkt mit Bohrerkopf für Bleche von 2-6,0mm			
	Preise je Stück 6,3x25mm 6,3x38mm 6,3x50mm 6,3x70mm	102619 102620 102621 102622	0,50 0,61 0,75 0,83	
		Scheibe Speziell für Kunststoff- zahnstange mit Stahlkern verzinkt Preise je Stück 22x28x2mm ø 6,8mm	102623	0,49
		Gewindestange verzinkt		
Preise je Stück M8x110mm M10x130mm M12x220mm M16x190mm	102624 102625 102626 102627	1,95 2,64 4,90 6,78		
	Gewindestange Edelstahl			
	Preise je Stück M8x110mm M10x130mm M12x160mm M16x190mm	102628 102629 102630 102631	5,90 9,90 13,50 29,90	
		Gewindestangen-Set speziell für freitragende Schiebetorlaufwerke, verzinkt mit Muttern und Scheibe		
	4 Stück M14x250mm 4 Stück M18x335mm	102632 102633	42,00 69,00	

* Alle Preise verstehen sich zuzüglich Fracht, Verpackung und Mehrwertsteuer in jeweils gültiger Höhe. Es gelten ausschließlich unsere umseitig abgedruckten Allgemeinen Verkaufs- & Lieferbedingungen.

Werkzeug Montagmaterial "Metallspreizdübel + Klebetechnik"

Metallspreizdübel		Artikelnummer	Preis in € *	
	Metallspreizdübel VZ verzinkt			
	M8 Länge 75mm	102634	1,80	
	M8 Länge 90mm	102635	2,20	
	M8 Länge 120mm	102636	2,40	
	M10 Länge 120mm	102637	3,36	
	M10 Länge 145mm	102638	3,84	
	M10 Länge 215mm	102639	5,16	
	M12 Länge 145mm	102640	5,10	
	M12 Länge 200mm	102641	7,20	
	M12 Länge 255mm	102642	8,94	
		Metallspreizdübel A4 Edelstahl		
		M8 Länge 75mm	102643	6,80
M8 Länge 95mm		102644	7,50	
M10 Länge 125mm		102645	12,20	
M12 Länge 125mm		102646	16,90	
M12 Länge 160mm		102647	19,80	

Klebetechnik		Artikelnummer	Preis in € *	
	Injektionsmörtel VMU für Beton, Vollstein und Lochstein			
	330ml mit 1 Statikmischer	102648	49,00	
	Statikmischer zusätzlich	102649	5,40	
		Kunststoffsiebhülse für Lochstein		
		ø15x85mm	102650	1,62
		ø15x130mm	102651	2,10
		ø20x85mm	102652	2,40
		Auspresspistole "Standard"	102653	149,00
		Ausblaspumpe 0,6l	102654	69,00
		Nylonbürste für Bohrloch 12-18mm	102655	34,90

* Alle Preise verstehen sich zuzüglich Fracht, Verpackung und Mehrwertsteuer in jeweils gültiger Höhe. Es gelten ausschließlich unsere umseitig abgedruckten Allgemeinen Verkaufs- & Lieferbedingungen.









Werkzeug Montagematerial

“Bohrer, Senker, Gewindebohrer”



Bohrer, Senker, Gewindebohrer	Artikelnummer	Preis in € *			
	Steinbohrer SDS-Plus				
	ø6x160mm ø6x210mm	102656 102657	7,75 11,05		
	ø8x160mm ø8x260mm	102658 102659	9,70 13,15		
	ø10x210mm ø10x260mm	102660 102661	13,85 16,45		
	ø12x260mm ø12x360mm	102662 102663	19,60 59,70		
		ø14x460mm	102664	76,30	
ø16x310mm		102665	69,00		
	Schlagbohrkrone	ø68mm	102666	139,00	
	Maschinengewindebohrer DIN 371, auch für Edelstahl geeignet, gerade genutet				
	M4	102667	29,90		
	M5	102668	29,90		
	M6	102669	32,56		
	M8	102670	39,90		
M10	102671	45,00			
M12	102672	52,00			
	Bohrer-Set “HSS-geschliffen” mit Körner, für Edelstahl geeignet				
	von 1,0-10,0mm/28 Stück 1,0-5mm jeweils 2 Stück 5,5-10mm jeweils 1 Stück	102673	168,00		
	von 1,0-13,0mm/34 Stück 1,0-5mm jeweils 2 Stück 5,5-13mm jeweils 1 Stück	102674	238,00		
	Stufenbohrer-Set 3-teilig, für Edelstahl geeignet	102675	299,00		
	1xø4-12mm, 1mm Steigung 1xø4-20mm, 2mm Steigung 1xø4-30mm, 2mm Steigung				
	Kegelsenkersatz 6-teilig, für Edelstahl geeignet	102676	249,00		
1xø6,3mm, 8,3mm, 10,4mm ø12,4mm, 16,5mm, 20,5mm					





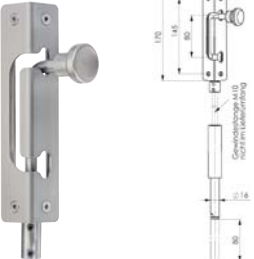

* Alle Preise verstehen sich zuzüglich Fracht, Verpackung und Mehrwertsteuer in jeweils gültiger Höhe. Es gelten ausschließlich unsere umseitig abgedruckten Allgemeinen Verkaufs- & Lieferbedingungen.

Werkzeug Montagematerial "Schmiermittel + Zinkspray"

		Artikelnummer	Preis in € *	
	Universalschmierspray "Ultra" Kunststoffverträglich 400ml <i>schmiert</i> Verschlüsse, Scharniere, Buchsen, Wellen <i>löst</i> angerostete Bolzen, Schrauben <i>verhindert Korrosion</i> <i>reinigt und pflegt</i> Kunststoffe, Maschi- nen...	102677	16,90	
	Langzeitschmierspray "Long LUB" Lösemittelhaltig optimales Schmiermittel für alle be- weglichen Teile (z.B. am Tor) Lösemittelfrei	102678	16,90	
	Rost-Shock Spray basierend auf Kälteschrumpfung sehr schnelles Arbeitsergebnis	112678	44,90	
	Rost-Shock Spray basierend auf Kälteschrumpfung sehr schnelles Arbeitsergebnis	102679	32,00	
	Zink-Spray "Premium" mit Zulassung, Farblich an Feuerver- zinkung optimal angepasst	102680	24,90	
	Zink-Spray "Corro Zinc" Ausbesserungs- und Grundierungs- spray für alle metallischen Unter- gründe	102681	18,90	
	Alu-Spray "Alu 800" Ausbesserungsspray speziell für den Sichtbereich, hoher Temperaturein- satzbereich bis 800°C	102682	18,90	
	Markierungsspray "Marker" mit Kugelkopfventil, dadurch lassen sich die Dosen in jeder Lage aussprü- hen mit präzisiertem, feinen Sprühstrahl	Gelb Pink Blau	102683 102684 102685	15,90 15,90 15,90
	der klassische Baummarkierer	Gelb Pink Blau	102686 102687 102688	13,90 13,90 13,90

* Alle Preise verstehen sich zuzüglich Fracht, Verpackung und Mehrwertsteuer in jeweils gültiger Höhe.
 Es gelten ausschließlich unsere umseitig abgedruckten Allgemeinen Verkaufs- & Lieferbedingungen.

Tür- und Torriegel		Artikelnummer	Preis in € *
	Torriegel (198) 400mm Rechteckriegel 18x6mm Hub: 50mm (mit Raststellung)	100116	19,90
	Torriegel (299) 500mm Rechteckriegel 25x10mm Hub: 80mm (mit Raststellung)	100117	29,90
	Torriegel (390) Einsatz z.B. für 2-flügelige Garagentore oder Falttore	100118	52,50
	Torriegel (862-240) 240mm Rundriegel ø16mm, Hub ca. 80mm, Einsatz: nach oben, nach unten, seitlich	102689	29,90
	Torriegel (862-560) 560mm	102690	44,50
	Torriegel (862-560-ø20) 560mm	102691	66,70
	Stangenriegel 151NI Edelstahl, zum feststellen des 2 Flügels bei Doppeltoren, Riegel im Torholm laufend, <u>variable</u> Höhe möglich	102693	128,00

Tür- u. Torfeststeller + Torendpuffer		Artikelnummer	Preis in € *
	Türfeststeller (331), mit Pedal Länge ca. 180mm, Hub max. 50mm	100150	14,30
	Torendpuffer mit Feststeller (202F-B) ø Gummi: 45mm, für Torrahmen bis 67mm (Gummi u. Feststeller höheneinstellbar 70-115mm, mitte Gummi)	101443	69,00
	Torendpuffer (202) Gummi ø42mm, Höhe 120mm, mit Anschraubplatte 100x72mm	102731	18,50
	Torendpuffer (115) Gummi 35x28mm, Höhe 90mm, ohne Anschraubplatte	100113	5,90
	Torendpuffer (116A) gefedert Gummi ø35mm, Höhe 90mm, ohne Anschraubplatte	100114	62,90
	Torendpuffer (116AP) gefedert Gummi ø35mm, Höhe 103mm, mit Anschraubplatte	102692	76,90

* Alle Preise verstehen sich zuzüglich Fracht, Verpackung und Mehrwertsteuer in jeweils gültiger Höhe. Es gelten ausschließlich unsere umseitig abgedruckten Allgemeinen Verkaufs- & Lieferbedingungen.

Sonstiges

Drehtür-Schließer		Artikelnummer	Preis in € *
	Drehtürschließer (389.200) für autom. Schließen eines Drehflügels, Länge 200mm, ø 22mm, max. Torgewicht 40kg	100054	19,90
	Drehtürschließer (389.2080) für autom. Schließen eines Drehflügels, Länge 280mm, ø 22mm, max. Torgewicht 60kg	100055	24,50
	Drehtürschließer (Piccolo) für autom. Schließen eines Drehflügels, Abmaße 130x77mm, max. Torgewicht 40kg, vernickelt Edelstahl V2A	102704 102705	78,00 125,00
	Drehtürschließer (Adjunkt) für autom. Schließen eines Drehflügels D2a 255x122mm max. Torgewicht 60kg vernickelt	102716	89,00
	D4 360x145mm max. Torgewicht 100kg vernickelt	102706	129,00
	D2a 255x122mm max. Torgewicht 60kg Edelstahl	102707	199,00
	D4 360x145mm max. Torgewicht 100kg Edelstahl	102717	279,00
 <p>Gesamtlänge 600mm</p>	Drehtürschließer (Direkt gedämpft) für autom. Schließen eines Drehtorflügels mit Dämpfung, mit Anbauteile schwarz, 150mm Hub, max. 100kg Torgewicht <u>verzinkt,</u>	102732	429,00
	150mm Hub, max. 100kg Torgewicht <u>Edelstahl V2A,</u>	102714	429,00
	150mm Hub, max. 100kg Torgewicht	102715	633,00
	Drehtürschließer (RTS unsichtbar) für autom. Schließen eines Drehtorflügels, verdeckter Einbau im Torrahmen RTS max. Torgewicht 80kg	102712	889,00
	Universal-Türdämpfer (VS 2000) bremsst zufallende Türen sanft ab, zieht sie leise ins Türschloss und haltet sie sicher geschlossen Montage senkrecht oder waagrecht verchromt VS2000 max. Torgewicht 100kg	102703	299,00
	Sonder Drehtürschließer und Dämpfer auf Anfrage		

* Alle Preise verstehen sich zuzüglich Fracht, Verpackung und Mehrwertsteuer in jeweils gültiger Höhe. Es gelten ausschließlich unsere umseitig abgedruckten Allgemeinen Verkaufs- & Lieferbedingungen.

